



Инструкция по эксплуатации

Модель E129



Важно!

Пожалуйста, прочтите внимательно всю инструкцию перед началом эксплуатации!
Возможно повреждение самой модели и причинение вреда здоровью при неправильной эксплуатации.

ЭТО РАДИОУПРАВЛЯЕМЫЙ ВЕРТОЛЕТ, НЕ ИГРУШКА! Вам необходимо не только обладать базовыми знаниями, но и опытом.

ВСЕ ДЕТИ ДОЛЖНЫ БЫТЬ ПОД ПРИСМОТРОМ ВЗРОСЛЫХ ВО ВРЕМЯ ЭКСПЛУАТАЦИИ ДАННОЙ МОДЕЛИ!

Данная инструкция включает в себя все необходимые данные по технике безопасности, управлению и обслуживанию, что позволит избежать повреждения модели и / или получения серьезной травмы.

Пожалуйста, изучите все пункты данной инструкции!

Дополнительные меры безопасности

1. НЕ ПРЕДНАЗНАЧЕНО ДЛЯ ДЕТЕЙ МЛАДШЕ 14 ЛЕТ!
2. Запускать модель рекомендуется только на открытом пространстве, на значительном удалении от зданий, людей, водоемов, лесных массивов и т.д.
3. Изучите инструкцию, следуйте методическим указаниям.
4. НЕ ЭКСПЛУАТИРУЙТЕ МОДЕЛЬ, ЕСЛИ ПУЛЬТ УПРАВЛЕНИЯ РАЗРЯЖЕН ИЛИ СИГНАЛИЗИРУЕТ О НИЗКОМ ОСТАТКЕ ЗАРЯДА.
5. Мотор и электрические компоненты после полета будут сильно нагреты, не прикасайтесь к ним до момента, пока они остынут.
6. НЕ КАСАЙТЕСЬ ДВИЖУЩИХСЯ, ВРАЩАЮЩИХСЯ ДЕТАЛЕЙ ВО ВРЕМЯ РАБОТЫ МОДЕЛИ!
7. НЕ НАПРАВЛЯЙТЕ МОДЕЛЬ НА ЛЮДЕЙ, ЖИВОТНЫХ, НЕ ЛЕТАЙТЕ РЯДОМ!

Руководство по эксплуатации аккумулятора



Важно: используйте только оригинальное USB зарядное устройство! Другие версии зарядных устройств могут вызвать повреждение аккумулятора или привести к пожару.

Внимание! Аккумулятор может взорваться, загореться или потерять герметичность при несоблюдении правил, указанных ниже!

1. Исключите контакт аккумулятора с пресной или соленой водой. Храните его в сухом прохладном месте.
2. Храните аккумулятор в недоступном для детей месте.
3. Не используйте и не храните аккумулятор у источников открытого огня.
4. Используйте аккумулятор строго по назначению, исключительно для вашей модели.
5. Соблюдайте полярность батареи, не замыкайте между собой плюсовой (+) и минусовой (-) контакты.
6. Не бросайте аккумулятор в огонь!
7. Не храните и не перевозите аккумулятор вместе с металлическими предметами.
8. Не роняйте и не бросайте аккумулятор на жесткое покрытие.
9. Не припаивайте провода непосредственно к аккумулятору.
10. Не разбирайте аккумулятор, никогда и ни при каких обстоятельствах!

Важно: аккумулятор не следует хранить длительное время в максимально заряженном или разряженном состоянии. В противном случае аккумулятор будет невозможно зарядить. При длительном хранении убедитесь, что аккумулятор заряжен до напряжения выше 3.7 В и находится в сухом прохладном месте.

Характеристики модели

Длина	268 mm
Высота	80 mm
Масса	52G
Длина воздушных винтов	249 mm
Диаметр хвостового винта	37 mm
Емкость аккумулятора	300mAh
Полетное время	About 15 min
Основной электромотор	8520
Хвостовой электромотор	0615
Время зарядки	75 min

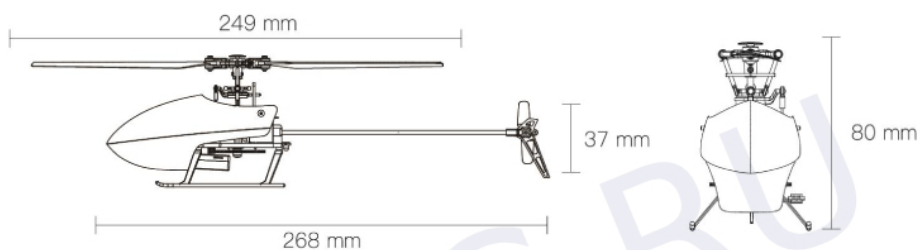

Комплектация

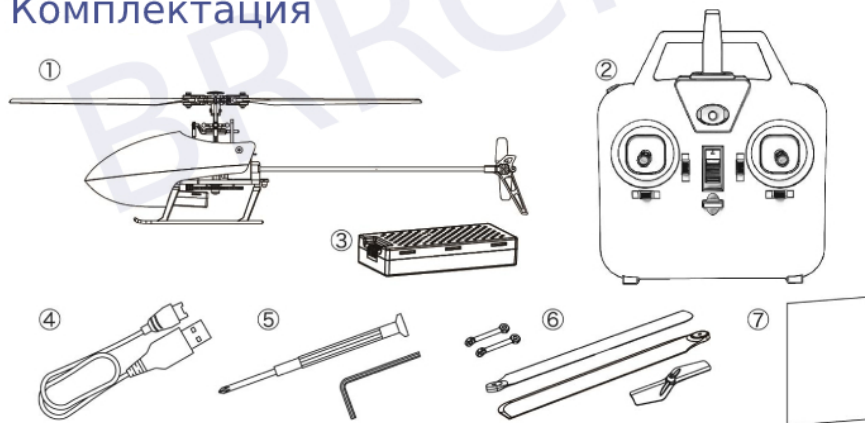

- ① Аккумулятор ② Пульт управления ③ Аккумулятор LiPO ④ USB зарядка
⑤ Инструмент..... ⑥ Тяги / пропеллеры ⑦ Инструкция

Опции пульта управления

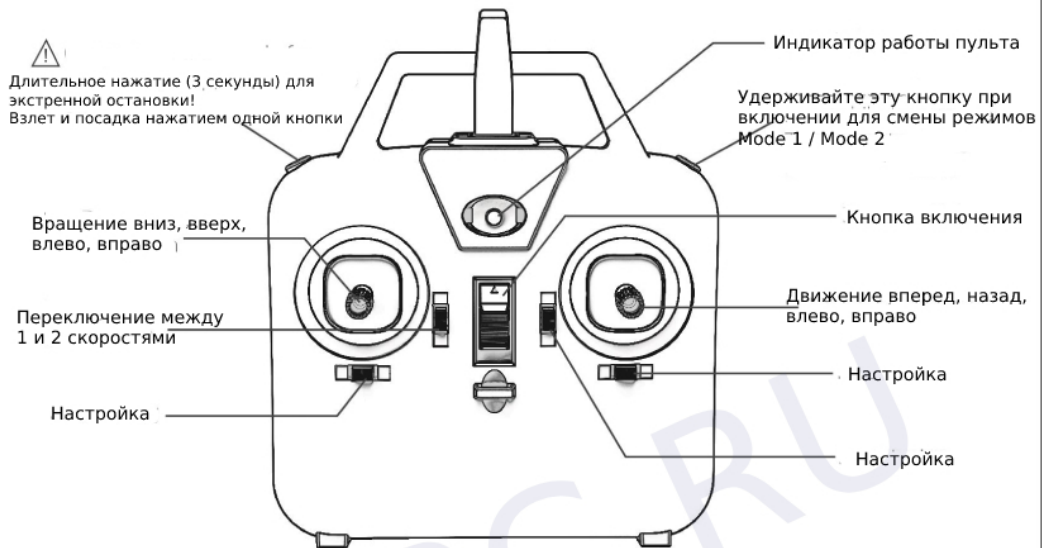

Детали

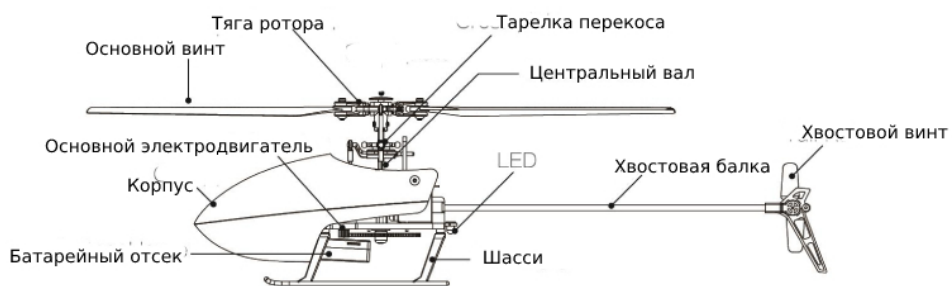

Способы зарядки аккумулятора

Способ 1:

зарядка аккумулятора осуществляется посредством USB порта компьютера.



Порядок действий:

1. Подключите USB зарядное устройство к USB порту компьютера.
2. Подключите аккумулятор к USB зарядному устройству.
3. Светодиодная индикация красного цвета означает, что аккумулятор заряжается. Как только светодиод погаснет - аккумулятор заряжен.

Способ 2:

зарядка аккумулятора осуществляется от сети переменного тока посредством адаптера для USB зарядного устройства.

Порядок действий:

1. Подключите USB зарядное устройство к адаптеру.
2. Подключите аккумулятор к USB зарядному устройству.
3. Подключите адаптер к сети переменного тока.
3. Светодиодная индикация красного цвета означает, что аккумулятор заряжается. Как только светодиод погаснет - аккумулятор заряжен.

Способ 3:

зарядка аккумулятора осуществляется от пауэр бэнка.

Порядок действий:

1. Подключите USB зарядное устройство к пауэр бэнку.
2. Подключите аккумулятор к USB зарядному устройству.
3. Светодиодная индикация красного цвета означает, что аккумулятор заряжается. Как только светодиод погаснет - аккумулятор заряжен.

Предполетная подготовка

1. Убедитесь, что аккумулятор модели полностью заряжен, также как и аккумулятор пульта управления.
 2. Проверьте наличие связи между моделью и пультом управления.
 3. Проверьте свободный ход лопастей - они должны вращаться плавно, свободно, без усилия, не должны быть сильно затянуты. Если же винты, которыми крепятся лопасти, затянуты слишком сильно, это будет ощущаться в полете, модель будет трясти во время полета.
 4. Выберите место для запуска в соответствии с рекомендациями, данными ранее - на открытом пространстве, на значительном удалении от людей, зданий, транспорта, водоемов и т.д.
 5. В случае возникновения экстренной ситуации, нажмите и удерживайте кнопку аварийной остановки в течение 3х секунд, чтобы посадить модель.
- ВНИМАНИЕ!** Используйте эту функцию в исключительных ситуациях т.к. возможно повреждение модели!

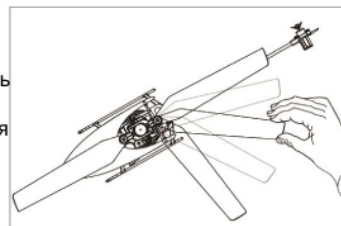

Установка элементов питания в пульт

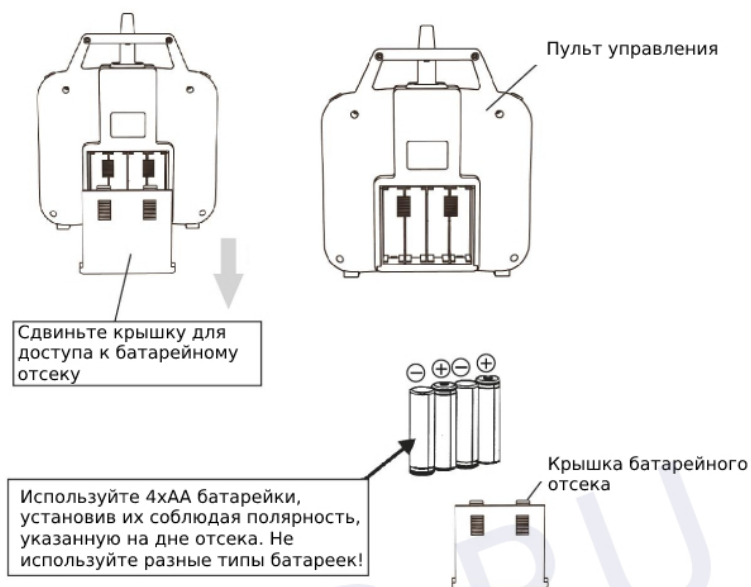

Управление моделью

Обязательно ознакомьтесь с порядком управления моделью перед первым запуском!

Управление газом

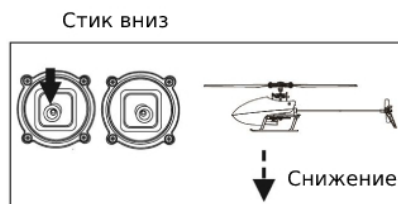

Управление поворотом

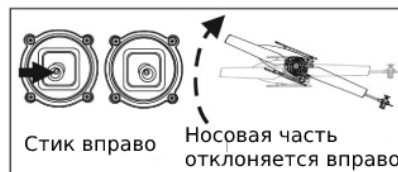
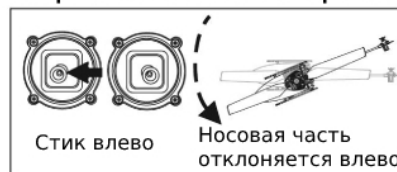

Руль направления (элеватор)

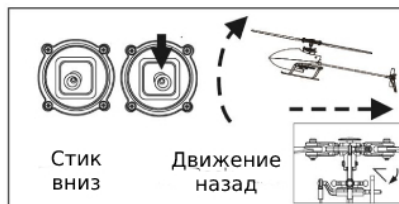
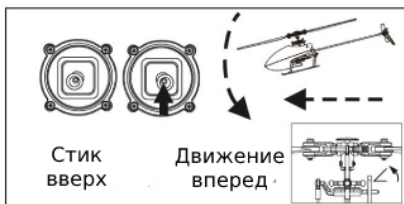

Руль наклона (элерон)

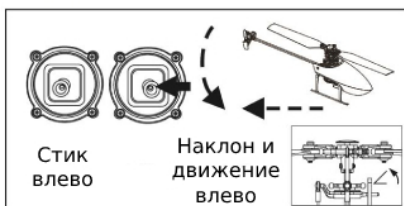

Подготовка к полету

1. Включите пульт управления и поставьте модель вертолета рядом (рис. 1)
2. Подключите аккумулятор к вертолету.
3. Светодиодные индикаторы пульта управления и модели начнут мигать. Быстро переместите стик газа вверх и вниз. Пульт управления издаст звуковой сигнал, а светодиодные индикаторы будут гореть постоянно. Это означает, что процесс привязки пульта к вертолету прошел успешно (рис. 2)
4. Для запуска модели, переместите левый и правый стики вниз и от центра, как показано на рис. 3, либо нажмите на кнопку автоматического взлета на пульте управления.
5. Направьте модель носом от себя и отойдите на безопасное расстояние.
6. При посадке модели в ручном режиме, удерживайте стик газа в нижнем положении на протяжении 2-3 секунд после того, как модель коснулась земли и отпускайте только после того, как пропеллеры закончили вращение. Данный шаг не требуется при использовании функции автоматического приземления.

Важно!

- Не летайте на низкой высоте и рядом с собой во избежание получения травмы! Поднимите модель в воздух на уровень 2-3 метров.
- Убедитесь в отсутствии источников помех или людей с аналогичными моделями и пультом управления во избежание потери связи с моделью.

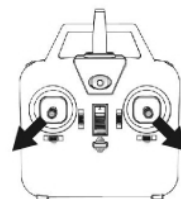
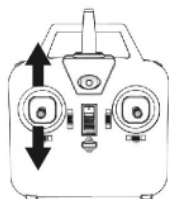
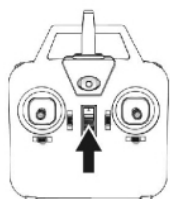



Рис. 4

Важно!

- Будьте внимательны во время полета, не направляйте модель на себя и постоянно контролируйте обстановку.

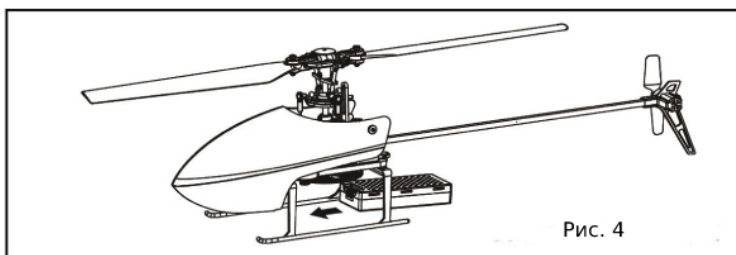
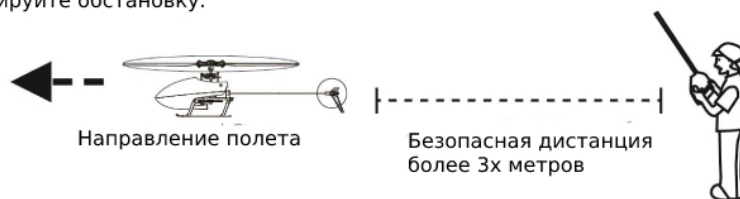

Коррекция отклонений (триммирование)

Используйте триммирование, если модель отклоняется в режиме зависания при неподвижном положении стиков.

В зависимости от направления отклонения, используйте кнопки триммирования для выравнивания модели, нажимая их в противоположную отклонению сторону.

Отклонение вперед / назад			Перемещайте триммер в направлении стрелки до момента выравнивания модели
Отклонение влево / вправо			Перемещайте триммер в направлении стрелки до момента выравнивания модели
Отклонение вбок			Перемещайте триммер в направлении стрелки до момента выравнивания модели

Важно!

Во время процесса триммирования высота полета модели над уровнем земли должна быть не менее 1 метра!



Схема разъемов приемника



Метод калибровки гироскопа

1. При возникновении отклонений модели в полете, откалибруйте гироскоп.
2. Во время калибровки модель должна находиться неподвижно на ровной поверхности.
3. Световой индикатор будет быстро мигать в процессе калибровки. По завершению процесса он перестанет мигать, модель готова к взлету.

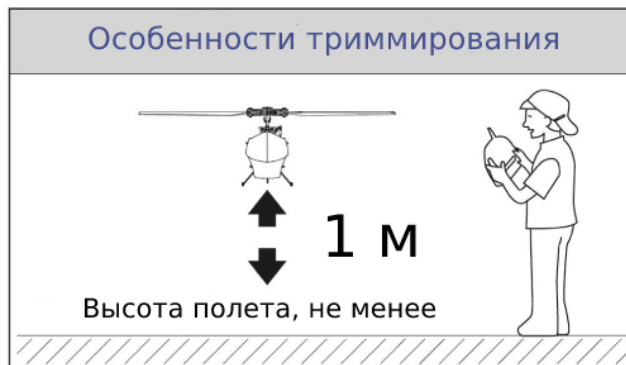
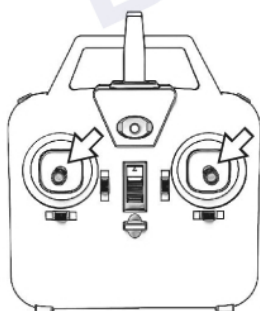
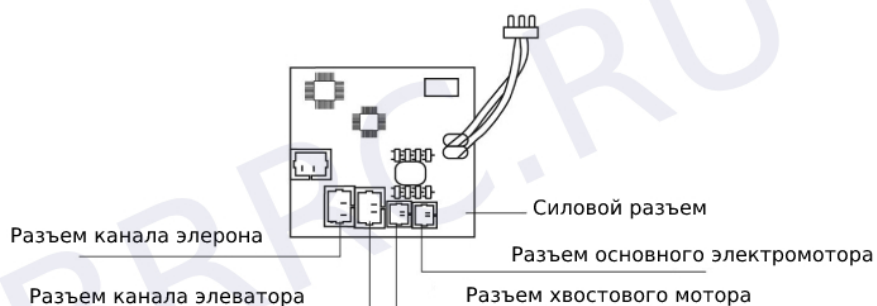
Порядок установки и замены запчастей

Снимите лопасти, предварительно открутив hex винты. Будьте внимательны, не прилагайте чрезмерных усилий при установке новых лопастей.



При замене хвостовой балки, плавно потяните ее в направлении от корпуса до момента, пока она не отделится. При обратной сборке обратите внимание на направление, выравнивая кабель питания и соответствующее отверстие для него.

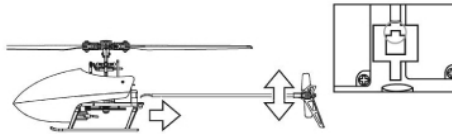

Отсоедините разъем. Вращайте мотор влево и вправо, продолжая тянуть его на себя, пока он не окажется у вас в руках.

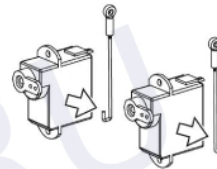

Обратите внимание на направление тяги привода при снятии и установке серво.

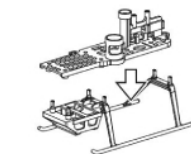

Отделите шасси от платы с электроникой, потянув вниз с небольшим усилием, избегая перекосов.

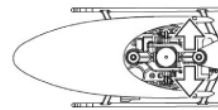

При замене приемника, подготовьте двусторонний скотч, приложите сам приемник на место и плавно, но сильно прижмите, чтобы скотч приклеился. Подключите разъемы сервоприводов и моторов.

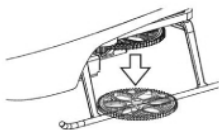
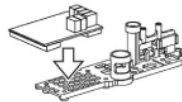

Для снятия основной шестерни, аккуратно потяните ее вниз. Устанавливая новую шестерню, избегайте перекоса и обратите внимание на метки.

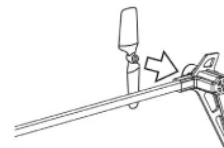

При замене хвостового винта, обратите внимание на направление, далее установите его на вал мотора, плавно надавливая на сам винт. Убедитесь в плавности вращения и отсутствии перекосов.



EC REP

BRRC.RU

CE

FC



RoHS



MADE IN CHINA

